

stúv₂₁

Un hogar abierto y cerrado a la vez

21

Stûv Stories +Stûv 21

La combinación
pura de un hogar
abierto y cerrado

stuv.com

Stûv Stories

¡Bienvenido al universo de Stûv! Nuestros productos son fuentes de mejora y renovación de sus interiores. La historia que cuentan es sencilla y cálida, sobria y eficaz. Una historia en la que la estética se hace funcional y en la que los objetos se funden con la arquitectura. En Stûv, calidad y pureza son las palabras clave. Mejorar es simplificar. Es humanizar el diseño. Innovar constantemente, hasta encontrar la armonía perfecta entre placer y respeto por el entorno. Stûv, un estado de ánimo.



Stûv Stories +Stûv 21

Stûv, creador del vidrio escamoteable



Stûv Stories +Stûv 21-La familia

Una familia de
productos abiertos y
cerrados a la vez



La gama Stûv 21 es una familia específica. Sobria y discreta, se centra en la pureza y la belleza del fuego. Pero también se trata de una familia abierta llena de calidez y comodidad. Un hogar abierto y cerrado al mismo tiempo, gracias a la ventana que podemos hacer correr total o parcialmente. El Stûv 21 está disponible de una cara o de doble cara y en varios tamaños. Los marcos y revestimientos acompañan el hogar para conseguir un buen acabado y una implementación perfecta. La familia Stûv 21, la combinación única de rendimiento óptimo y ambientación. ¡Descúbrela!





la unión
perfecta entre
simplicidad
y ambientación



Stûv Stories

El registro permite ajustar el volumen del aire que entra en el aparato y, por lo tanto, la potencia generada.

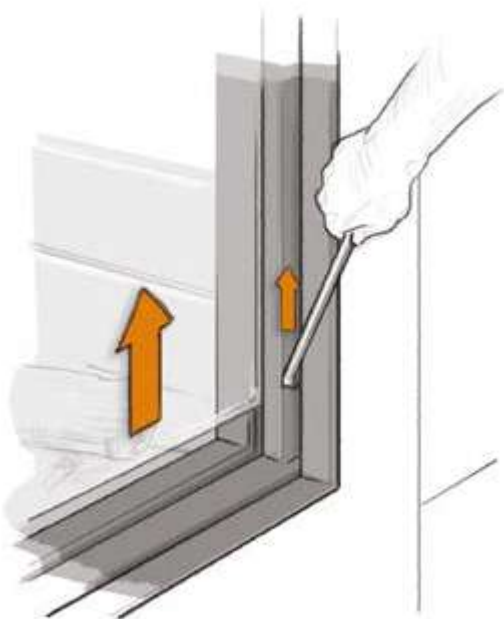
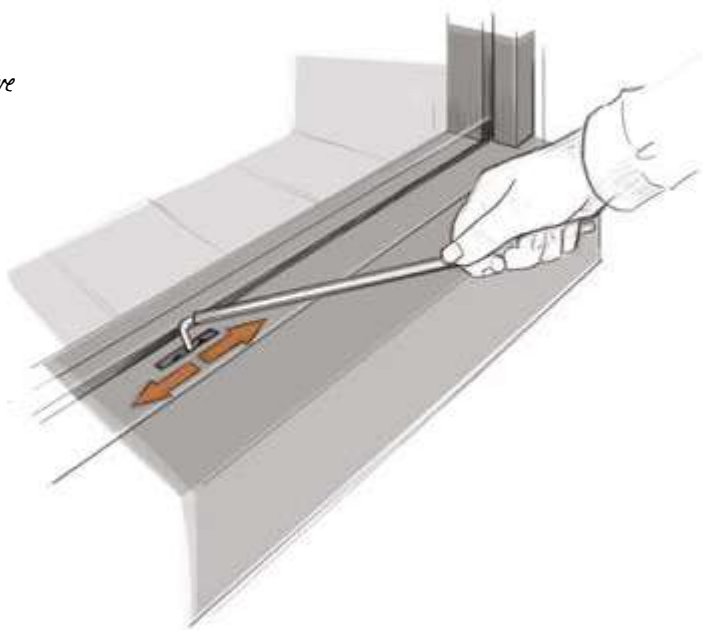

La ventana del Stív 21 se desliza dentro del marco del hogar y se puede esconder detrás del revestimiento, dejando solo la visión del fuego.

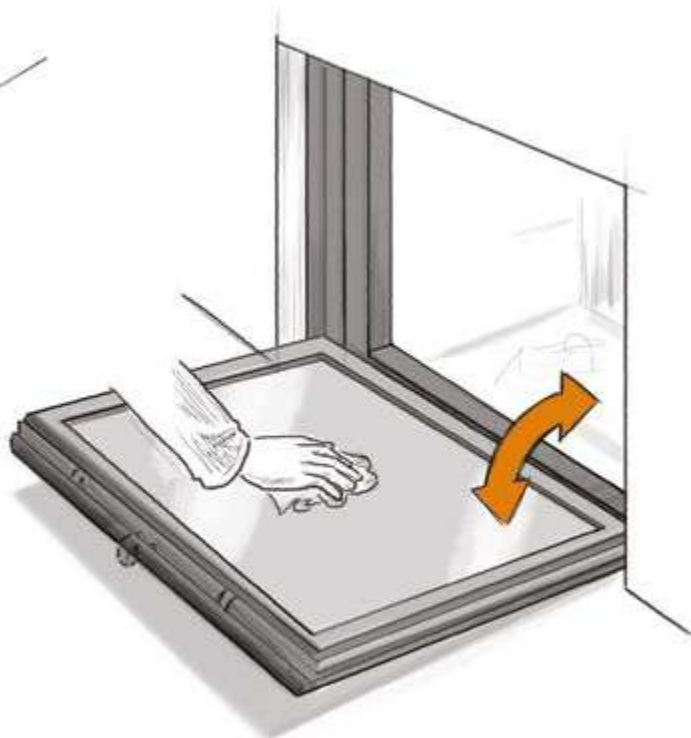

Para permitir la limpieza y el mantenimiento de la ventana, el marco se balancea, sin necesidad de desmontarlo.



Stûv Stories +Stûv 21

Por profesionales,
para los amantes del
fuego

Stûv Stories +Stûv 21-65-C

- + Ajuste de la potencia
- + Posibilidad de conexión con el aire exterior
- + Posibilidad de canalización del aire
- + Ventilador opcional



Opción de marco adaptado



Stuv SF4: marco amplio disponible en muchos colores. También disponible en tamaños a medida

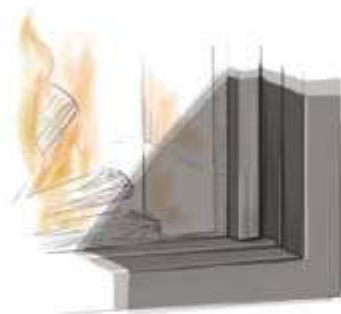

Marco estrecho en acero StuvGrey

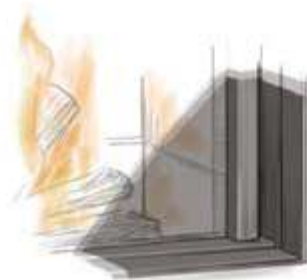

Marco fino en acero 4 mm StuvGrey



Modelo presentado: Stûv 21-65H con marco SF6 RAL 9010

Stûv Stories +Stûv 21-65-H

- + Ajuste de la potencia
- + Posibilidad de conexión con el aire exterior
- + Posibilidad de canalización del aire
- + Ventilador opcional

Stûv Stories +Chimenea sin obra SF15



- + Chimenea de acero que incorpora entradas y salidas de aire de convección, ¡sin necesidad de rejillas decorativas!
- + Instalación fácil
- + El revestimiento frontal se puede abrir para efectuar el mantenimiento o acceder a los elementos de ajuste



Modelo presentado: Stûv 21-75 con marco fino 4 mm

Stûv Stories +Stûv 21-75

- + Ajuste de la potencia
- + Posibilidad de conexión con el aire exterior
- + Posibilidad de canalización del aire
- + Ventilador opcional

Disfrute del fuego
como desee

Stûv Stories +Stûv 21-85

- + Ajuste de la potencia
- + Posibilidad de conexión con el aire exterior
- + Posibilidad de canalización del aire
- + Ventilador opcional
- + Disponible en dos colores interiores: claro u oscuro



Un fuego elegante...



Simple, se adapta
a cualquier interior



Stûv Stories +Stûv 21-95

- + Ajuste de la potencia
- + Posibilidad de conexión con el aire exterior
- + Posibilidad de canalización del aire
- + Ventilador opcional



Stûv Stories +Stûv 21-105

- + Ajuste de la potencia
- + Posibilidad de conexión con el aire exterior
- + Posibilidad de canalización del aire
- + Ventilador opcional
- + Disponible en dos colores interiores: claro u oscuro

Integración del fuego
en la arquitectura





Stûv Stories +Stûv 21-105 SF8



- + Marco de acabado en acero con extensiones laterales
- + Una armonía perfecta con el fuego
- + También disponible en tamaños a medida

Stûv Stories +Stûv 21-125

- + Ajuste de la potencia
- + Posibilidad de canalización del aire
- + Ventilador opcional



Stûv Stories +Stûv 21-135

- + Ajuste de la potencia
- + Posibilidad de canalización del aire
- + Ventilador opcional



Acabado presentado: Stûv 21-135 con marco SF4 RAL 9010

Stûv Stories +Stûv 21-75DF

- + Ajuste de la potencia
- + Posibilidad de conexión con el aire exterior
- + Posibilidad de canalización del aire
- + Ventilador opcional



Stûv Stories +Stûv 21-85DF

- + Ajuste de la potencia
- + Posibilidad de conexión con el aire exterior
- + Posibilidad de canalización del aire
- + Ventilador opcional



Doble cara: vidrio
estamoteable de
ambos lados

Stûv Stories +Stûv 21-95DF

- + Doble cara: vidrio estamoteable de ambos lados
- + Ajuste de la potencia
- + Posibilidad de conexión con el aire exterior
- + Posibilidad de canalización del aire
- + Ventilador opcional



Stûv Stories +Stûv 21-125DF

- + Doble cara: vidrio estamoteable de ambos lados
- + Ajuste de la potencia
- + Posibilidad de conexión con el aire exterior
- + Posibilidad de canalización del aire
- + Ventilador opcional



Stûv Stories +Revestimientos frontales

- + Colores sutiles, diseñados en colaboración con el colorista Bernard Gilbert
- + Una armonía perfecta con el fuego
- + Los colores proporcionan diferentes tonos a lo largo del día

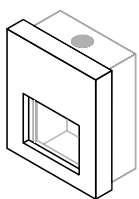

SF1

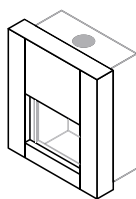

SF1 AIR*

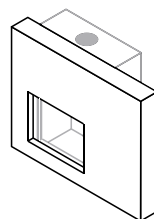

SF2

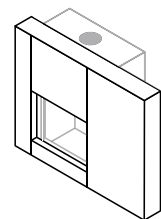

SF2 AIR*

* Los modelos AIR son compatibles con la conexión con el aire exterior

Revestimientos frontales en colores magníficos

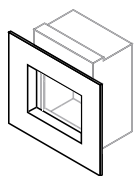

SF4

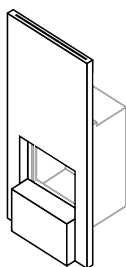

SF5

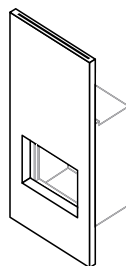

SF6

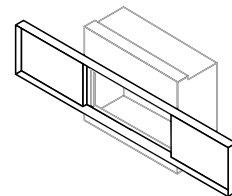

SF8

Stûv Stories +Las chimeneas sin obra

- + Disponible en una gama de 19 colores
- + También disponible en oxidado
- + Entrada de aire exterior directo



SF2 oxidado



SF2 AIR RAL 9010

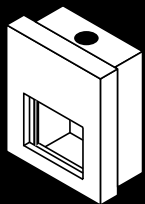

SF1

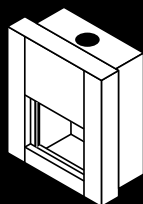

SF1 AIR*

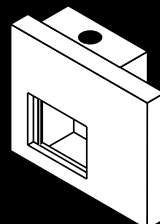

SF2

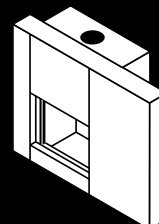

SF2 AIR*

* Los modelos AIR son compatibles con la conexión con el aire exterior

¡Revestimientos adaptados a los gustos de varias generaciones!



DF7 RAL 9010 (A medida)

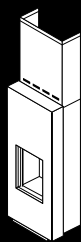

SF15

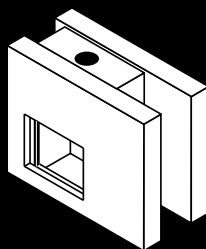

DF2

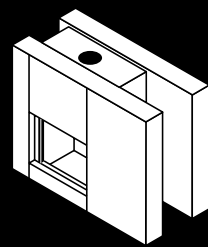

DF2 AIR*

Stûv Stories +Stûv 21

Diseño
perfectamente
limpio



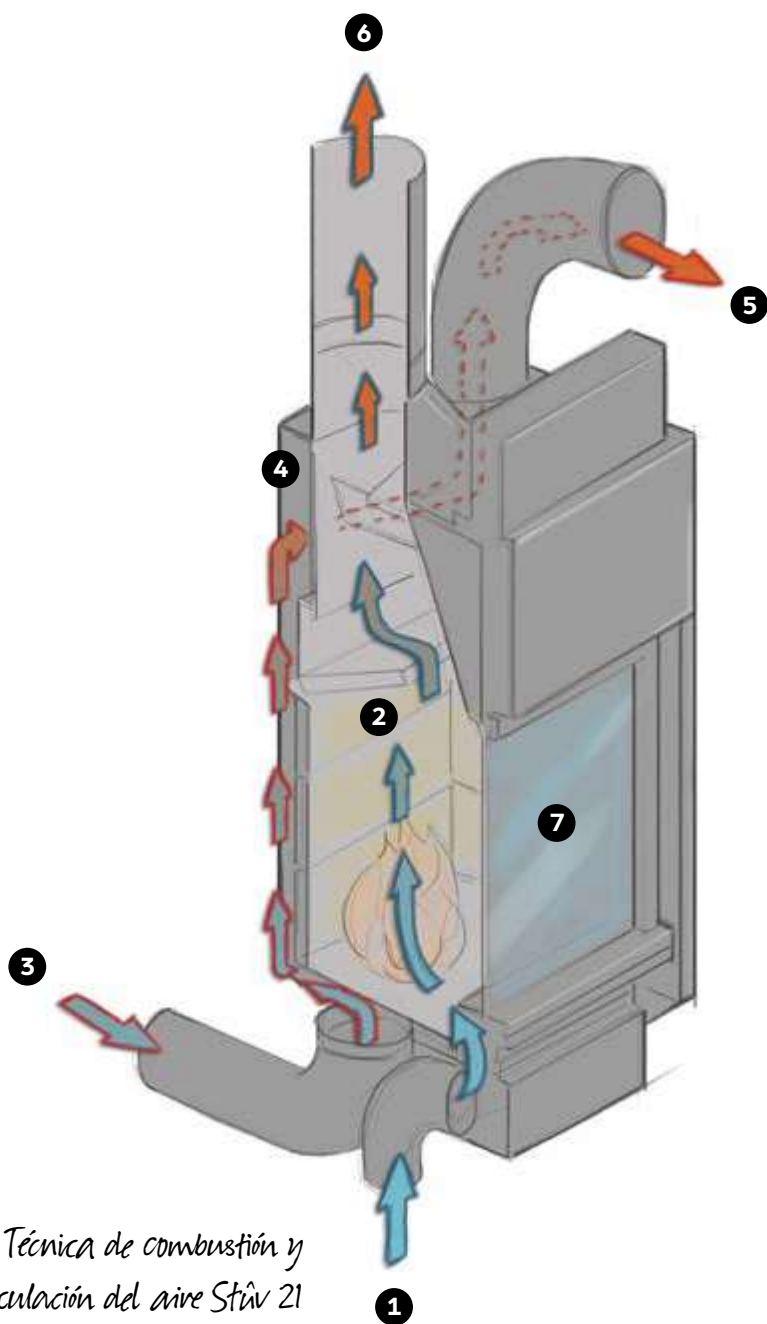

Técnica de combustión y circulación del aire Stûv 21

- 1 Aire de combustión. Ilustración de la entrada de aire directo en el hogar
- 2 Combustión. La toma de aire, la cámara de combustión y la evacuación de los humos forman un sistema hermético.
- 3 El aire de convección es detectado en la sala de estar y es calentado por el aparato.
- 4 El aire de convección circula por toda la cámara de combustión y detecta el calor de los gases de combustión.
- 5 El aire caliente vuelve a salir de forma natural de la cámara y se dispersa por la habitación gracias a la convección natural.
- 6 Los gases de combustión son evacuados por el conducto de humos. Ilustración con evacuación vertical.
- 7 El sistema de limpieza del vidrio implica un suministro de aire que elimina los gases de combustión del cristal. Podrá disfrutar del juego de las llamas en todo momento.

Stûv Stories +Stûv mobilobox y carrito porta-troncos



- + Mobilobox: todo queda al alcance de la mano (cerillas, productos de mantenimiento, kit de barbacoa, leña menuda...)
- + Práctico carrito porta-troncos, de líneas sobrias y depuradas: un accesorio indispensable para todos los Stûv.

Stûv Stories +Stûv barbacoa

¿Le gustaría sentirse todo el año como en verano? ¡Ya es posible! Con la barbacoa Stûv, la cocción de los alimentos es más sana, gracias a su disposición ante las llamas en lugar de sobre las brasas. Brochetas, salchichas o pescados se cocinan así por radiación y no corren peligro de quedar carbonizados por las gotas de grasa que se queman al contacto con el carbón ardiente. La instalación de la parrilla en la estufa es un juego de niños y, para que el placer sea completo, ¡el tiro de la chimenea aspira todos los olores!



Stûv 21

especificaciones técnicas



Características técnicas	Stûv 21/65 H	Stûv 21/75 SF	Stûv 21/85 SF	Stûv 21/95 SF
peso del aparato kg	197	182	234	292
potencia calorífica nominal kW	12	10	13	15
banda de potencia kW	8-12	8-11	8-14	10-18
rendimiento %	78	80	78	76
emisión de CO %	0,06	0,07	0,08	0,09
emisión de partículas* mg/Nm ³	13	16	22	18
índice de Eficiencia Energética (EEI)	104	107	104	101
clase de eficiencia energética	A	A+	A	A
consumo de leña** kg/h	2,3-3,7	2,2-3,1	2,3-4,0	2,9-5,3
longitud de los troncos V/H - cm	33/50	50/50	50/50	60/50
entrada de aire exterior Ø mm	100	100	100	100
patente	1445541	1445541	1445541	1445541
Opciones	Stûv 21/65 H	Stûv 21/75 SF	Stûv 21/85 SF	Stûv 21/95 SF
+ chimenea posible	s	s	s	s
+ kit barbacoa	o	o	o	o
+ conexión aire exterior	o	o	o	o
+ ventilación eléctrica	o	o	o	o
Dimensiones	21/65-H SF	21/75 SF	21/85 SF	21/95 SF
+ (A) anchura mm	650	750	850	950
+ (B) profundidad mm	490	490	540	590
+ (C 1) altura máx. mm	1455	1137	1295	1455
+ (C 2) altura mín. mm	1225	1005	1115	1225
+ (D) anchura del cristal mm	470	570	670	770
+ (E) altura del cristal mm	615	456	535	615
+ (F) anchura de apertura mm	584	684	784	884
+ (G) altura de apertura mm	683	524	603	683
+ (H) diámetro del conducto Ø mm	200	180	200	250
+ (I) posición del conducto mm	196	186	201	221

* método de medición según DIN +

** a 12 % de humedad

V/H posición vertical / posición horizontal

o opcional

s estándar

- no disponible



Stûv 21/105 SF	Stûv 21/125 SF	Stûv 21/135 SF	Stûv 21/75 DF	Stûv 21/85 DF	Stûv 21/95 DF	Stûv 21/125 DF
224	305		187	236	297	310
19	21	20	19	22	22	27
7-19	11-23	11-21	9-19	11-21	12-27	14-27
84	76	76	75	75	76	72
0,09	0,10	0,08	0,08	0,06	0,05	0,21
15	22	64	30	15	31	31
113	101	101	100	100	101	95
A+	A	A	A	A	A	A
1,9-5,1	3,2-6,6	3,2-6,2	2,8-6,1	3,3-6,3	3,6-8,0	4,3-8,3
33/80	50/100	50/100	-/50	-/50	-/50	-/100
100	-	-	100	100	100	-
1445541	1445541	1445541	1445541	1445541	1445541	1445541

Stûv 21/105 SF	Stûv 21/125 SF	Stûv 21/135 SF	Stûv 21/75 DF	Stûv 21/85 DF	Stûv 21/95 DF	Stûv 21/125 DF
s	s	s	s	s	s	s
o	o	o	o	o	o	o
o	-	-	o	o	o	-
o	o	o	o	o	o	o

21/105 SF	21/125 SF	21/135 SF	21/75 DF	21/85 DF	21/95 DF	21/125 DF
1050	1250	1350	750	850	950	1250
496	563	500	670	670	670	670
1040	1295	1040	1136	1295	1455	1295
-	1115	-	1005	1115	1225	1115
870	1070	1170	570	670	770	1070
400	535	400	456	535	615	535
984	1184	1282	684	784	884	1184
469	603	469	524	603	683	603
200	300	250	250	250	250	300
201	221	203	336	336	336	336

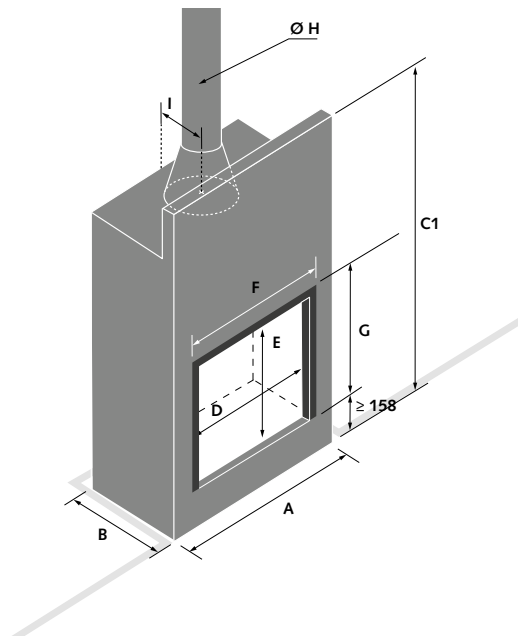
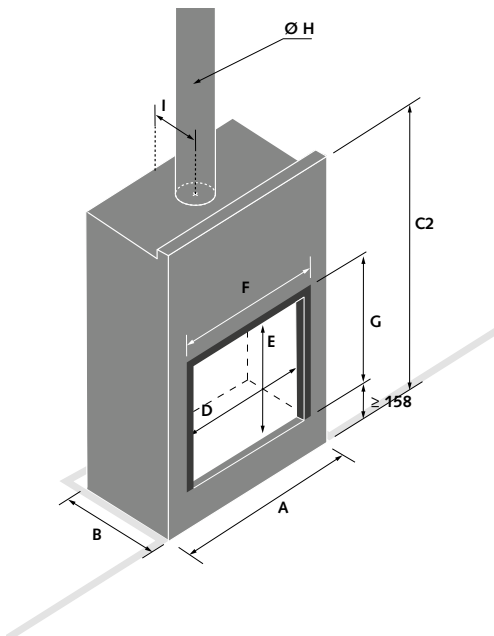

Stûv 21 Revestimientos frontales

		SF1	SF1 AIR	SF2	SF2 AIR	SF4	SF5	SF6	SF8
21/65H	H	-	-	-	-	1164	-	2010	-
	L	-	-	-	-	1064	-	884	-
	E	-	-	-	-	24	-	70	-
21/75	H	1270	1430	1270	1430	1004	2010	2010	-
	L	1084	1084	1584	1584	1164	984	984	-
	E	200	200	200	200	24	170	70	-
21/85	H	1370	1530	1370	1530	1084	2000	2000	-
	L	1184	1184	1684	1684	1264	1084	1084	-
	E	200	200	200	200	24	170	70	-
21/95	H	1490	1650	1490	1650	1163	2000	2000	-
	L	1284	1284	1784	1784	1364	1184	184	-
	E	200	200	200	200	24	170	70	-
21/105	H	-	-	1164	1325	949	2000	-	481
	L	-	-	1884	1884	1464	1284	-	2400
	E	-	-	200	200	24	170	-	100
21/125	H	1370	-	1370	-	1084	2000	2000	-
	L	1584	-	2084	-	1664	1484	1484	-
	E	200	-	200	-	24	170	70	-
21/135	H	-	-	-	-	918	-	-	-
	L	-	-	-	-	1724	-	-	-
	E	-	-	-	-	24	-	-	-

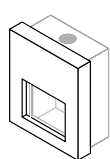

SF1

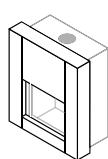

SF1 AIR

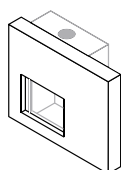

SF2

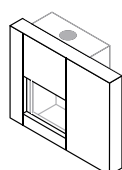

SF2 AIR

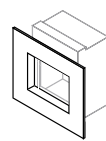

SF4

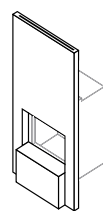

SF5

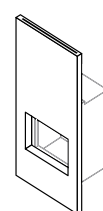

SF6

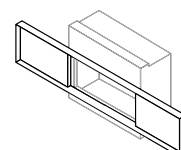

SF8

Stûv 21 Las chimeneas sin obra

		SF1	SF1 AIR	SF2	SF2 AIR	SF15	DF2	DF2 AIR
21/65H	H	-	-	-	-	1977	-	-
	L	-	-	-	-	776	-	-
	P	-	-	-	-	533	-	-
21/75	H	1270	1430	1270	1430	-	1270	1430
	L	1084	1084	1584	1584	-	584	1584
	P	570	570	570	570	-	800	800
21/85	H	1370	1530	1370	1530	-	1370	1530
	L	1184	1184	1684	1684	-	1684	1685
	P	620	620	620	620	-	800	800
21/95	H	1490	1650	1490	1650	-	1490	1650
	L	1284	1284	1784	1784	-	1784	1784
	P	670	670	670	670	-	800	800
21/105	H	-	-	1164	1325	-	-	-
	L	-	-	1884	1884	-	-	-
	P	-	-	570	570	-	-	-
21/125	H	1370	-	1370	-	-	1370	-
	L	1584	-	2084	-	-	2084	-
	P	640	-	640	-	-	800	-

H altura (mm)
L anchura (mm)
P profundidad (mm)
E grosor aparente del revestimiento frontal (mm)

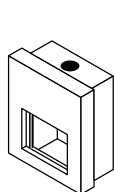

SF1

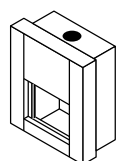

SF1 AIR

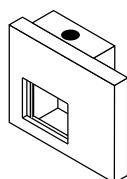

SF2

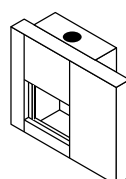

SF2 AIR

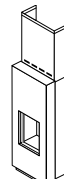

SF15

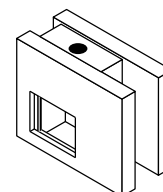

DF2

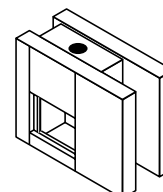

DF2 AIR*

Búsqueda constante de perfeccionamiento...

Stûv invierte fuertemente en la investigación y el desarrollo, tanto en su propio laboratorio como a través de colaboraciones con expertos del campo de la combustión. Cada detalle es importante para optimizar el funcionamiento de un hogar. Los dispositivos Stûv cumplen con las normas más estrictas de respeto al medio ambiente. Apostamos por la ergonomía y la simplicidad en todas las etapas (instalación, uso, mantenimiento) para que cada usuario pueda hacer funcionar su dispositivo de manera óptima.

Es por eso que ofrecemos instrucciones detalladas de instalación, que seleccionamos nuestra red de ventas y organizamos programas de capacitación para los socios revendedores e instaladores.

La garantía Stûv

- + Los hogares Stûv son conocidos por su diseño y rendimiento. También son hogares sólidos, fiables y duraderos.
- + Los hogares y sus componentes están fabricados en Europa, con sumo cuidado. Un hogar Stûv bien cuidado es de por vida.
- + Por lo tanto, Stûv ofrece a los usuarios de sus productos una garantía extendida. Garantía de tres años, además de la garantía legal.
- + En total, 5 años en el cuerpo del hogar, 3 años en los componentes eléctricos y 3 años en otros componentes.

¿Qué debo hacer para obtener esta garantía extendida?

Complete el formulario de garantía que encontrará al final del manual y devuelve el documento en papel a Stûv o, simplemente, rellene el formulario en línea en stuv.com.



Todos los hogares Stûv están previstos para quemar imperativamente leña con una tasa de humedad inferior al 20 %.

Todos los hogares Stûv se han probado siguiendo las normas EN 13240 CE & EN 13229 CE

Conforme a las normas:

Stûv 21/125 SF : BlmSchV 1 (DE), LRV (CH), DIN+ (EU), BE Phase 1 & 2 (BE), VKF (CH)

Stûv 21/65 H, 61/75 SF & DF, 21/85 SF & DF, 21/95 SF & DF, 21/105 SF : BlmSchV 1 & 2 (DE),

LRV (CH), DIN+ (EU), BE Phase 1, 2 & 3 (BE), VKF (CH)

Stûv 125 DF : DIN+ (EU), VKF (CH)

Stûv 21/135 SF : BlmSchV 1 (DE), LRV (CH), DIN+ (EU), AEA1 (CH)

Colofón

concepto Brigitte Boits

decoración Edith Vervest

textos JP Nieuwerkerk

responsable de comunicación Serge Alhadeff

responsable de edición Gérard Pitance

Documentos y fotos no contractuales. Stûv se reserva el derecho a realizar modificaciones sin previo aviso. Este folleto ha sido elaborado con el máximo cuidado ; no obstante declinamos cualquier responsabilidad ante posibles errores

photos: pp. 16, 24 ©Atelier Blink & Jacky Lecouturier,
pp.11, 32-36 : © François Chevalier, pp. 28, 31 © Laurent Brandajs;
p. 29 © Jean-Yves Clément;
p. 22 : © William Reue; pp.5, 24 © Luc Roymans; p. 27 © O. Szczepaniak;
p. 27 © Olivier samso, Arcand/Osa images;
pp. 12, 14, 15, 18, 23, 25, 30, 32, 34, 37, 43 © Olivier Vandentempel

Stûv Stories

+ Descubra todos los productos de la gama Stûv

+ leña

Stûv 16 | Stûv 21 | Stûv 22 |

Stûv 30 | Stûv 30-compact |

Stûv microMega

+ gas

Stûv tulp

+ pellets

Stûv P-10

Los hogares Stûv están distribuidos por :

Importador para España :

Dovre Ibérica sa - Pl. Riera d'Esclanya

Ctra. Palafrugell a Regencòs - 17255 Begur (Girona)

T +34 972 30 59 04

stuv@dovreiberica.com - www.dovreiberica.com

Los hogares Stûv están concebidos

y fabricados por : **Stûv nv**

rue Jules Borbouse 4

B - 5170 Bois - de - Villers

Bélgica

info@stuv.com

stuv.com

Búscanos en



stûv

The essential fire